

# INSPIRON™

PRŮVODCE INSTALACÍ  
A NASTAVENÍM



YOURS IS HERE





# **INSPIRON™**

**PRŮVODCE INSTALACÍ  
A NASTAVENÍM**

Modely DCME a DCMF

## Poznámky, upozornění a varování

-  **POZNÁMKA:** POZNÁMKA označuje důležité informace, které pomáhají lepšímu využití počítače.
-  **VAROVÁNÍ: UPOZORNĚNÍ** označuje nebezpečí poškození hardwaru nebo ztráty dat a popisuje, jak se lze problému vyhnout.
-  **UPOZORNĚNÍ: VÝSTRAHA** upozorňuje na možné poškození majetku a riziko úrazu nebo smrti.

Pokud jste zakoupili počítač řady Dell™ n, nepatří pro vás žádný odkaz na operační systém Microsoft® Windows® uvedený v této příručce.

---

**Informace v tomto dokumentu mohou být změněny bez předchozího upozornění.**

© 2009 Dell Inc. Všechna práva vyhrazena.

Jakákoli reprodukce těchto materiálů bez písemného souhlasu společnosti Dell Inc. je přísně zakázána.

Ochranné známky použité v tomto textu: *Dell*, logo *DELL*, *YOURS IS HERE*, *Inspiron*, *Dell On Call* a *DellConnect* jsou ochranné známky společnosti Dell Inc.; *Intel*, *Pentium* a *Celeron* jsou registrované ochranné známky a *Core* jsou ochranná známka společnosti Intel Corporation v USA a dalších zemích; *AMD*, *AMD Sempron*, *AMD Athlon*, a *AMD Phenom* jsou ochranné známky společnosti Advanced Micro Devices, Inc; *Microsoft*, *Windows*, *Windows Vista* a logo tlačítka Start systému *Windows Vista* jsou buď ochranné známky nebo registrované ochranné známky společnosti Microsoft Corporation v USA a dalších zemích; *Blu-ray Disc* je ochranná známka společnosti Blu-ray Disc Association; *Bluetooth* je registrovaná ochranná známka společnosti Bluetooth SIG, Inc. a společnost Dell ji používá v rámci licence.

V tomto dokumentu mohou být použity další ochranné známky a obchodní názvy buď s odkazem na právnické osoby a organizace, které uplatňují na dané ochranné známky a obchodní názvy nárok, nebo s odkazem na jejich produkty. Společnost Dell Inc. si nečiní nárok na jiné ochranné známky a obchodní názvy než své vlastní.

Únor 2009

P/N H427N

Revize A00

# Obsah

<b>Instalace a nastavení stolního počítače Inspiron™</b> . . . . .	<b>5</b>	<b>Řešení potíží</b> . . . . .	<b>23</b>
Před instalací . . . . .	5	Potíže se sítí . . . . .	24
Připojení monitoru . . . . .	6	Potíže s napájením . . . . .	25
Připojení klávesnice a myši . . . . .	8	Potíže s pamětí . . . . .	27
Připojení síťového kabelu (volitelné) . . . . .	8	Zablokování a problémy se softwarem . . . . .	28
Připojení napájecích kabelů k monitoru a počítači . . . . .	9	<b>Použití nástrojů podpory</b> . . . . .	<b>31</b>
Nastavení systému Windows Vista® . . . . .	10	Centrum Dell Support Center . . . . .	31
Připojení k Internetu (volitelné) . . . . .	11	Zvukové signály . . . . .	32
<b>Použití stolního počítače Inspiron™</b> . . . . .	<b>15</b>	Systémové zprávy . . . . .	34
Čelní pohled . . . . .	15	Průvodce řešením potíží s hardwarem . . . . .	36
Pohled zezadu . . . . .	17	Diagnostický nástroj Dell Diagnostics . . . . .	37
Softwarové funkce . . . . .	20		

<b>Možnosti programu Nastavení systému</b> . . . . .	<b>40</b>	<b>Vyhledání dalších informací a zdrojů informací</b> . . . . .	<b>55</b>
Obnovení systému . . . . .	41	<b>Technické údaje</b> . . . . .	<b>58</b>
Dell Factory Image Restore . . . . .	42	<b>Dodatek</b> . . . . .	<b>64</b>
Přeinstalace operačního systému . . . . .	44	Poznámky k produktu společnosti Macrovision . . . . .	64
<b>Získání pomoci</b> . . . . .	<b>47</b>	<b>Index</b> . . . . .	<b>65</b>
Technická podpora a zákaznický servis . . . . .	48		
DellConnect™ . . . . .	49		
Online služby . . . . .	49		
Automatizovaná služba stavu objednávek . . . . .	50		
Informace o produktech . . . . .	51		
Vrácení položek k opravě v rámci záruky nebo výměnou za vrácení finančních prostředků . . . . .	51		
Než zavoláte . . . . .	52		
Kontaktování společnosti Dell . . . . .	54		

# Instalace a nastavení stolního počítače Inspiron™

Tato část obsahuje informace o instalaci a nastavení stolního počítače Inspiron 535/537/545/546 a o připojení periferních zařízení.

 **UPOZORNĚNÍ: Než začnete provádět jakékoli operace popsané v této části, přečtěte si bezpečnostní pokyny dodané s počítačem. Další informace o vhodných bezpečných postupech naleznete na domovské stránce webu Regulatory Compliance (Soulad s předpisy) na adrese [www.dell.com/regulatory\\_compliance](http://www.dell.com/regulatory_compliance).**

## Před instalací

Počítač umístěte na rovnou plochu v dosahu elektrické zásuvky tak, aby bylo zaručeno dostatečné větrání.





Omezení proudění vzduchu může způsobit přehřátí počítače. Přehřátí počítače předejdete, když ponecháte mezeru alespoň 10,2 cm za skříní počítače a přinejmenším 5,1 cm na všech ostatních stranách. Je-li počítač zapnut, neměli byste jej nikdy ponechávat v uzavřeném prostoru (například ve skříňce či v šuplíku).

## Připojení monitoru

Počítač je vybaven integrovaným video konektorem VGA. Tento konektor můžete používat pro připojení počítače k monitoru.

**POZNÁMKA:** V počítači může být k dispozici konektor DVI nebo HDMI, pokud jste si zakoupili volitelnou samostatnou grafickou kartu.

Při identifikování konektorů na svém monitoru a v počítači při výběru typu použitelného připojení se informujte v následující tabulce.

VGA		
HDMI	<b>HDMI</b>	
DVI		

Připojte monitor buď pomocí konektoru VGA, HDMI nebo DVI.

- Konektor VGA přenáší pouze obrazové signály pro taková zobrazovací zařízení, jako jsou monitory a projektory.
- Konektor HDMI je špičková digitální konektor, který přenáší obrazový a zvukový signál pro taková zobrazovací zařízení, jako jsou televizory a monitory s integrovanými reproduktory.

### Připojení pomocí konektoru VGA

Připojte monitor pomocí kabelu VGA (s modrými konektory na obou koncích).

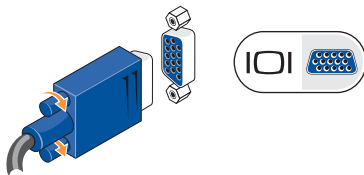



### Připojení pomocí konektoru HDMI

Pokud je monitor vybaven konektorem DVI, použijte kabel DVI (s bílými konektory na obou koncích) s adaptérem HDMI-na-DVI.

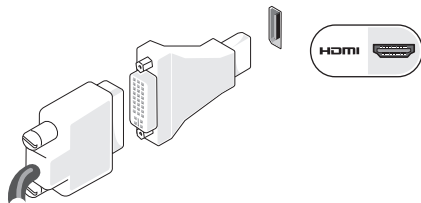

**POZNÁMKA:** Adaptér HDMI-na-DVI si můžete zakoupit na webových stránkách společnosti Dell na adrese [www.dell.com](http://www.dell.com).

### Připojení pomocí konektoru DVI

Pokud je monitor vybaven konektorem VGA, použijte kabel VGA (s bílými konektory na obou koncích) s adaptérem DVI-na-VGA.

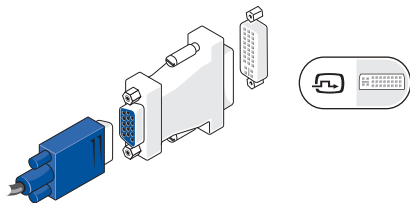

**POZNÁMKA:** Adaptér DVI-na-VGA si můžete zakoupit na webových stránkách společnosti Dell na adrese [www.dell.com](http://www.dell.com).

## Připojení klávesnice a myši

**POZNÁMKA:** Přesné umístění konektorů se může lišit od toho, které je uvedeno na obrázku.

Použijte konektory USB na černém panelu počítače a jejich pomocí připojte klávesnici a myš USB.

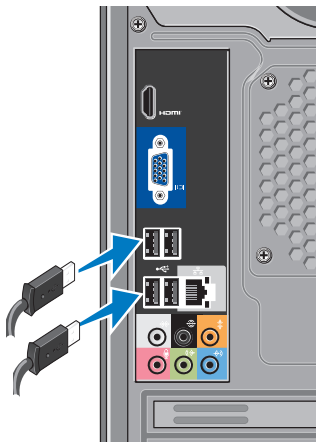

## Připojení síťového kabelu (volitelné)

**POZNÁMKA:** Přesné umístění konektorů se může lišit od toho, které je uvedeno na obrázku.

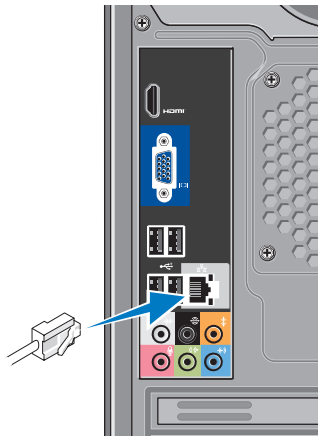

K dokončení nastavení počítače se nevyžaduje síťové připojení, pokud však máte stávající síť nebo připojení k Internetu, které používá kabelové připojení (například domácí kabelový modem nebo konektor Ethernet), můžete je nyní připojit. Používejte pouze Ethernetový kabel (konektor RJ45). Nepřipojujte telefonní kabel (konektor RJ11) do konektoru síťového adaptéru.

Chcete-li připojit počítač k síťovému nebo širokopásmovému zařízení, připojte jeden konec síťového kabelu k síťovému konektoru nebo širokopásmovému zařízení. Druhý konec síťového kabelu připojte ke konektoru síťového adaptéru na zadním panelu počítače. Pro správné připojení je třeba síťový kabel zacvaknout.

## Připojení napájecích kabelů k monitoru a počítači

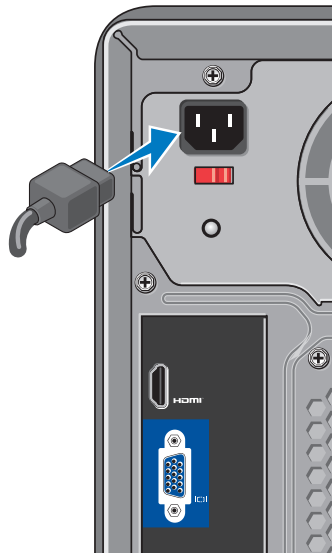

## Stiskněte napájecí tlačítko na počítači a monitoru



## Nastavení systému Windows Vista®

Chcete-li provést počáteční nastavení systému Windows Vista, postupujte podle pokynů na obrazovce. Tyto kroky jsou povinné a jejich dokončení může trvat až 15 minut. Obrazovky vás provedou několika postupy, včetně přijetí licenčních smluv, nastavení předvoleb a nastavení připojení k Internetu.

**VAROVÁNÍ:** Nepřerušujte proces nastavení operačního systému. V opačném případě se může stát, že počítač nebude možné použít.

## Připojení k Internetu (volitelné)

 **POZNÁMKA:** Poskytovatelé připojení k internetu ISP a jejich nabídky se liší podle jednotlivých zemí.

Chcete-li se připojit k Internetu, je nutné zajistit externí modem nebo připojení k síti a poskytovatele služeb Internetu (ISP). Váš ISP nabízí jednu nebo několik následujících možností připojení k Internetu:

- Připojení DSL (digitální účastnická linka), které poskytuje vysokorychlostní přístup k Internetu prostřednictvím stávající analogové telefonní linky nebo mobilního telefonní sítě. Pomocí připojení DSL můžete přistupovat k Internetu a používat telefon na jedné lince současně.
- Připojení kabelovým modemem, které nabízí vysokorychlostní přístup k Internetu prostřednictvím linky místní kabelové televize.
- Družicové (satelitní) modemové připojení, které poskytuje vysokorychlostní přístup k Internetu prostřednictvím družicového televizního systému.
- Vytáčené (komutované) připojení, které poskytuje přístup k Internetu prostřednictvím standardní telefonní linky. Vytáčené (komutované) připojení je podstatně pomalejší než připojení DSL, kabelovým nebo satelitním modemem. Počítač není vybaven integrovaným modemem. Pro vytáčené připojení musíte u tohoto počítače používat volitelný modem USB.
- Bezdrátová připojení LAN (WLAN), která poskytují přístup k Internetu pomocí bezdrátové technologie WiFi 802.11. Podpora bezdrátové sítě Wireless LAN vyžaduje volitelné interní součásti, které

mohou, ale nemusí být nainstalovány v počítači na základě vašeho rozhodnutí v době nákupu počítače.

 **POZNÁMKA:** Pokud externí modem USB ani síťový adaptér WLAN nejsou součástí vaší původní objednávky, můžete si je zakoupit na webových stránkách společnosti Dell [www.dell.com](http://www.dell.com).

### Nastavení drátového připojení k Internetu

Jestliže používáte telefonické připojení k síti, připojte před nastavením připojení k Internetu telefonní linku k externímu modemu USB (volitelný) a do telefonní zásuvky ve zdi. Pokud využíváte připojení prostřednictvím modemu DSL, kabelového nebo satelitního modemu, kontaktujte svého poskytovatele připojení k Internetu nebo operátora mobilních telefonních služeb a vyžádejte si pokyny pro připojení.

### Nastavení bezdrátového připojení

Než použijte bezdrátové připojení k Internetu, je nutné připojit bezdrátový směrovač. Nastavení připojení k bezdrátovému směrovači:

1. Uložte a zavřete všechny otevřené soubory a ukončete všechny spuštěné aplikace.
2. Klepněte na položky **Start**  → **Připojit**.
3. Postupujte podle pokynů na obrazovce a dokončete nastavení.

### Nastavení připojení k internetu

Chcete-li nastavit připojení k Internetu pomocí připraveného zástupce ISP na pracovní ploše:

1. Uložte a zavřete všechny otevřené soubory a ukončete všechny spuštěné aplikace.

2. Poklepejte na ikonu poskytovatele služeb Internetu na pracovní ploše systému Microsoft® Windows®.
3. Postupujte podle pokynů na obrazovce a dokončete nastavení.

Pokud pracovní plocha ikonu poskytovatele služeb Internetu neobsahuje nebo pokud chcete nastavit připojení k Internetu pomocí jiného poskytovatele, postupujte podle kroků v následující části.

 **POZNÁMKA:** Pokud se k Internetu stále nemůžete připojit, ale v minulosti jste se již připojili úspěšně, mohlo dojít k výpadku připojení k Internetu ze strany poskytovatele. obraťte se na poskytovatele ISP a informujte se o stavu služby nebo se pokuste o připojení později.

 **POZNÁMKA:** Připravte si informace od svého poskytovatele ISP. Pokud nemáte poskytovatele služeb Internetu, můžete jej získat pomocí **Průvodce připojením k Internetu**.

1. Uložte a zavřete všechny otevřené soubory a ukončete všechny spuštěné aplikace.
2. Klepněte na položky **Start**  → **Ovládací panely**.
3. V nabídce **Síť a Internet** klepněte na tlačítko **Připojení k Internetu**.  
Zobrazí se okno **Připojit k Internetu**.
4. Klepněte na tlačítko **Širokopásmové (PPPoE) nebo Vytáčené**, v závislosti na tom, který typ připojení chcete použít:
  - Možnost Širokopásmové připojení použijte v případě, že používáte modem DSL, satelitní modem, kabelový modem nebo bezdrátovou technologii Bluetooth®.

– Možnost Telefonické připojení zvolte, jestliže používáte volitelný modem USB telefonického připojení nebo připojení ISDN.

 **POZNÁMKA:** Pokud nevíte, které připojení si máte vybrat, klepněte na tlačítko **Nápověda při výběru** nebo se obraťte na svého poskytovatele připojení k internetu.

5. Postupujte podle pokynů na obrazovce a použijte informace o nastavení od poskytovatele ISP a dokončete nastavení systému.



# Použití stolního počítače Inspiron™

Počítač je vybaven kontrolkami a tlačítky, které poskytují informace a umožňují provádět běžné úkoly. Konektory na počítači umožňují připojení dalších zařízení.

## Čelní pohled

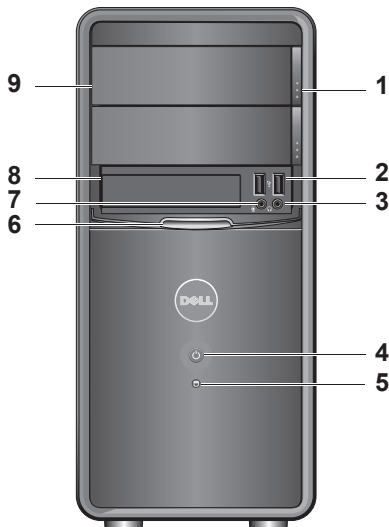

**1 Tlačítko vysouvání panelu optické jednotky (2)** — Stiskněte tlačítko a otevřete či uzavřete optickou jednotku.

**2  Konektory USB 2.0 (2)** — Připojení zařízení USB, například paměťových disků Flash, digitálních fotoaparátů a přehrávačů MP3.

**3  Konektor sluchátek** — Připojení ke sluchátkům.

** POZNÁMKA:** Chcete-li připojit aktivní reproduktory nebo zvukový systém, použijte výstupní zvukový konektor na zadní straně počítače.

**4  Tlačítko napájení** — Stisknutím tlačítka počítač vypnete nebo zapnete. Kontrolka uprostřed tohoto tlačítka signalizuje stav napájení:

- Bílá trvale svítící kontrolka — označuje, že počítač je ve stavu zapnutí.
- Oranžová problikávající kontrolka — označuje problém se základní deskou.
- Oranžová trvale svítící kontrolka — označuje, že počítač je ve stavu spánku.
- Kontrolka napájení nesvítí — označuje, že počítač je vypnutý nebo není napájen.

**5  Kontrolka aktivity pevného disku** — Kontrolka aktivity pevného disku svítí, pokud počítač čte data z pevného disku nebo je na něj zapisuje.

**6 Panel FlexBay** — Otevřete panel FlexBay a získáte přístup k jednotce FlexBay.

**7  Konektor mikrofonu** — Připojuje mikrofon pro hlasový vstup, nebo audio kabel pro zvukový vstup.

**8 FlexBay** — Podporuje připojení čtečky multimediálních karet nebo dalšího pevného disku.

**9 Panel optické jednotky (2)** — Tento panel zakrývá optickou jednotku. Optickou jednotku používejte k přehrávání disků CD/DVD/Blu-ray Disc™.

## Pohled zezadu

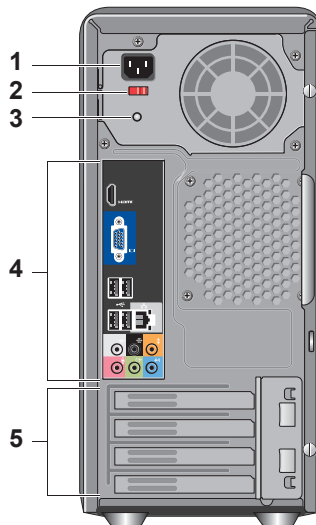

- 1 Konektor napájení** — Pro připojení napájecího kabelu. Vzhled se může lišit.
- 2 Volicí spínač napětí** — Pro výběr napájecího napětí.
- 3 Diagnostická kontrolka napájení** — Signalizuje dostupnost napájení.
  - Zelená kontrolka — označuje dostupnost napájení pro napájecí zdroj.
  - Nesvítí — není k dispozici napájení, nebo napájení nepracuje.

 **POZNÁMKA:** Diagnostická kontrolka nemusí být u některých modelů dostupná.

- 4 Konektory na zadním panelu** — Připojte zařízení USB, zvuku nebo dalších zařízení do příslušného konektoru.

- 5 Sloty rozšiřujících karet** — Přístup ke konektorům pro nainstalované karty PCI a PCI Express.

### Konektory zadního panelu

-  **POZNÁMKA:** Některé konektory zadního panelu nemusí být ve vašem počítači k dispozici. Podrobnosti viz také "Technické údaje" na straně 58.



#### **Konektor video VGA** —

Připojení k monitoru.

U počítačů s grafickou kartou použijte konektor na kartě.



#### **Konektor video HDMI** —

Připojení k monitoru.

U počítačů s grafickou kartou použijte konektor na kartě.



#### **Konektory USB 2.0 (4)** —

Umožňují připojit zařízení USB, jako je například myš, klávesnice, tiskárna, externí jednotka nebo přehrávač MP3.



### **Konektor sítě a kontrolka —**

Umožňuje připojení počítače k síti nebo k širokopásmovému zařízení. Když počítač přijímá nebo vysílá data, bliká indikátor aktivity sítě. Při intenzivním síťovém provozu se může zdát, že tento indikátor svítí trvale.



### **Konektor bočních L/R prostorových reproduktorů (stříbrný) —**

Umožňuje připojení prostorových reproduktorů.



**Konektor zadních L/R prostorových reproduktorů (černý) —** Umožňuje připojení vícekanálových prostorových reproduktorů.



### **Konektor střed/subwoofer (oranžový) —**

Umožňuje připojení subwooferu.



### **Konektor mikrofону (ružový) —**

Umožňuje připojení mikrofónu pro hlasový nebo hudební vstup do zvukového nebo telefonního programu.



### **Konektor linkového výstupu (zelený) —**

K zelenému výstupnímu linkovému konektoru můžete připojit sluchátka a reproduktory se zabudovaným zesilovačem.



### **Konektor linkového vstupu (modrý) —**

Umožňuje připojení takových zařízení, jako jsou kazetového nebo CD přehrávače.

## Softwarové funkce

 **POZNÁMKA:** Další informace o funkcích popsanych v této části získáte v *Průvodci technologiemi Dell* na pevném disku nebo na webu technické podpory společnosti Dell na adrese **support.dell.com**.

### Produktivita a komunikace

V počítači je možné vytvářet prezentace, brožury, přání, letáky a tabulky. Zároveň můžete zobrazovat a upravovat digitální fotografie a obrázky. Software nainstalovaný v počítači zjistíte na nákupní objednávce.

Jakmile se připojíte k Internetu, budete moci navštěvovat weby, nastavovat e-mailové účty, odesílat soubory na server a stahovat je nebo provádět další činnosti.

### Zábava a multimédia

V počítači je možné sledovat videa, hrát hry, vytvářet vlastní disky CD a poslouchat hudbu nebo rozhlasové stanice.

Optická disková jednotka podporuje více formátů diskových médií, včetně disků CD, Blu-ray (pokud tuto možnost zvolíte při koupi) a DVD.

Můžete stahovat nebo kopírovat obrázky či videosoubory z přenosných zařízení, jako jsou digitální kamery a mobilní telefony. Volitelné softwarové aplikace vám umožňují uspořádat a vytvořit hudbu a videosoubory, které lze zaznamenat na disk, uložit do přenosných zařízení (jako jsou přehrávače MP3 a kapesní zábavní zařízení) nebo přehrát a zobrazit přímo na připojeném televizoru, projektoru či zařízení domácího kina.

## Přizpůsobení pracovní plochy

Pracovní plochu můžete přizpůsobit změnou vzhledu, rozlišení, tapety, spořiče obrazovky a dalších položek. Stačí přejít do okna **Přizpůsobit vzhled a zvuky**.

Přechod do okna vlastností zobrazení:

1. Klepněte pravým tlačítkem na volnou pracovní plochu.
2. Klepnutím na příkaz **Přizpůsobit** otevřete okno **Přizpůsobit vzhled a zvuky**, kde získáte další informace o možnostech přizpůsobení.

## Přizpůsobení nastavení úspory energie

Pomocí možností napájení v operačním systému je možné v počítači nakonfigurovat nastavení napájení. V systému Microsoft® Windows Vista® jsou k dispozici tři výchozí možnosti:

- **Rovnováha:** Tato možnost napájení nabízí plný výkon v době, kdy jej potřebujete, a úsporu energie během intervalů nečinnosti.
- **Úsporný režim:** Tato možnost napájení šetří energii v počítači snížením výkonu systému, čímž maximalizuje výdrž baterie. Zároveň snižuje množství energie spotřebované počítačem během jeho provozu.
- **Vysoký výkon:** Tato možnost zajišťuje nejvyšší úroveň výkonu systému v počítači tím, že uzpůsobí taktovací frekvenci procesoru podle konkrétní činnosti a maximalizuje výkon celého systému.

### Zálohování dat

Doporučujeme pravidelně zálohovat soubory a složky v počítači. Zálohování souborů:

1. Klepněte na položky **Start**  → **Ovládací panel** → **System a údržba** → **Uvítací centrum** → **Přenést soubory a nastavení**.
2. Klepněte na tlačítko **Zálohovat soubory** nebo **Zálohovat počítač**.
3. Klepněte na tlačítko **Pokračovat** v dialogovém okně **Řízení uživatelských účtů** a postupujte podle pokynů v průvodci **Zálohovat soubory**.



# Řešení potíží

Tato část obsahuje informace o řešení potíží s počítačem. Pokud daný problém nelze vyřešit pomocí následujících pokynů, vyhledejte informace v části Použití nástrojů podpory na straně 31 nebo "Kontaktní informace společnosti Dell" na straně 54.

 **UPOZORNĚNÍ:** Kryt počítače by měl odstraňovat pouze školený odborný pracovník. Podrobné pokyny týkající a odstraňování poruch se servisu získáte v *Servisní příručce* na webu technické podpory společnosti Dell na adrese [support.dell.com](http://support.dell.com).

 **UPOZORNĚNÍ:** Před manipulací uvnitř počítače si přečtěte bezpečnostní informace dodané s počítačem. Další informace o vhodných bezpečných postupech naleznete na domovské stránce

webu **Regulatory Compliance (Soulad s předpisy)** na adrese [www.dell.com/regulatory\\_compliance](http://www.dell.com/regulatory_compliance).

### Potíže se sítí

#### Bezdrátové připojení

##### **Pokud je přerušeno síťové připojení —**

Bezdrátový směrovač je v offline režimu nebo v počítači bylo zakázáno bezdrátové připojení.

- Zkontrolujte, zda je bezdrátový směrovač zapnut a připojen ke zdroji dat (tj. kabelovému modemu nebo síťovému rozbočovači).
- Obnovení připojení k bezdrátovému směrovači:
  - a. Uložte a zavřete všechny otevřené soubory a ukončete všechny spuštěné aplikace.
  - b. Klepněte na položky **Start**  → **Připojit**.
  - c. Postupujte podle pokynů na obrazovce a dokončete nastavení.

#### Drátové připojení

**Ztráta připojení k síti** — Síťový kabel se uvolnil nebo je poškozen.

- Zkontrolujte kabel a přesvědčte se, zda je řádně zapojen a zda není poškozen.

Kontrolka integrity připojení a aktivity sítě na konektoru integrované síťové karty vám umožňuje ověřit, zda připojení funguje, a zároveň poskytuje informace o stavu:

Indikátor integrity spojení

- Zelená kontrolka – označuje dobré spojení mezi sítí 10/100 Mb/s a počítačem.
- Nesvíí (zhasnuto) – Počítač nezjistil fyzické spojení se sítí.

Indikátor činnosti sítě

- Žlutá problikávající kontrolka – označuje činnost v síti.
- Nesvíí (zhasnuto) – označuje nečinnost v síti.

 **POZNÁMKA:** Kontrolka integrity připojení na síťovém konektoru je určena pouze pro drátové síťové připojení. Uvedená kontrolka neposkytuje informace o stavu pro bezdrátové připojení.

## Potíže s napájením

**Kontrolka napájení nesvítí** — Počítač je vypnutý nebo není napájen.

- Řádně připojte napájecí kabel do konektoru počítače i do elektrické zásuvky.
- Pokud je počítač připojen do napájecí rozdvojky, zkontrolujte, zda je rozdvojka připojena do zásuvky a zda je rozdvojka zapnuta. Vyřadte z okruhu ochranná (jistící) zařízení, napájecí rozdvojky a prodlužovací kabely a ověřte si, že bez nich počítač řádně pracuje.
- Zkontrolujte, zda řádně pracuje elektrická zásuvka tak, že do ní připojíte jiné zařízení, například lampu.
- Zkontrolujte, zda diagnostická kontrolka na zadní straně systému svítí. Pokud kontrolka nesvítí, může se vyskytovat problém s napájecím zdrojem nebo kabelem.

**Kontrolka napájení svítí bíle a počítač nereaguje** — Monitor pravděpodobně není připojen nebo napájen. Zkontrolujte, zda je monitor řádně připojen a pak je vypněte a znovu zapněte.

**Pokud kontrolka napájení svítí trvale oranžově** — Počítač je ve stavu spánku. Stiskněte libovolnou klávesu na klávesnici, pomoci dotykového panelu či připojené myši zahýbejte ukazatelem nebo stiskněte tlačítko napájení. Obnovíte tím standardní provoz.

**Kontrolka napájení bliká žlutě** — Počítač je napájen, ale některé zařízení nefunguje správně nebo není správně nainstalováno. Pravděpodobně bude nutné odebrat a znovu nainstalovat paměťové moduly. (Informace o odebrání a výměně paměťových modulů získáte v *Servisní příručce* na webu technické podpory společnosti Dell na adrese **support.dell.com**.)

**Zjistili jste interference, které ruší příjem v počítači** — Nežádoucí signál vytváří interference, které přerušují nebo blokují další signály. Některé příklady zdrojů rušení:

- Napájecí prodlužovací kabely, prodlužovací kabely klávesnice a prodlužovací kabely myši.
- Příliš mnoho zařízení připojených k jediné napájecí rozdvoje.
- Několik napájecích rozdvojek připojených do stejné elektrické zásuvky.

## Potíže s pamětí

**Pokud se zobrazí hlášení o nedostatku paměti—**

- Uložte a zavřete všechny otevřené soubory a ukončete všechny nepoužívané spuštěné programy. Pak ověřte, zda se uvedeným postupem potíže vyřeší.
- V dokumentaci k softwaru se informujte o minimálních požadavcích na operační paměť. V případě potřeby nainstalujte další paměťové moduly (viz *Servisní příručka* na stránkách webové podpory společnosti Dell na adrese **support.dell.com**).
- Zasuňte paměťové moduly znovu do příslušných patič (viz *Servisní příručka* na webu technické podpory společnosti Dell na adrese **support.dell.com**) a ujistěte se, že počítač s pamětí správně komunikuje.

**Pokud se setkáte s dalšími potížemi s pamětí —**

- Ujistěte se, zda byly dodrženy pokyny pro instalaci paměťového modulu (viz *Servisní příručka* na stránkách webové podpory společnosti Dell na adrese **support.dell.com**).
- Zkontrolujte, zda je paměťový modul s počítačem kompatibilní. Počítač podporuje paměťové moduly DDR2. Další informace o typu paměti podporované počítačem získáte v části Specifikace na straně 58.
- Spusťte diagnostický nástroj Dell Diagnostics (viz část Diagnostický nástroj Dell Diagnostics na straně 37).
- Zasuňte paměťové moduly znovu do příslušných patič (viz *Servisní příručka* na webu technické podpory společnosti Dell na adrese **support.dell.com**) a ujistěte se, že počítač s pamětí správně komunikuje.

## Zablokování a problémy se softwarem

**Pokud se počítač nespustí** — Ověřte, zda je napájecí kabel pevně připojen k počítači i k elektrické zásuvce.

**Program přestane reagovat** — Ukončete program následujícím postupem:

1. Stiskněte kombinaci kláves <Ctrl><Shift><Esc>.
2. Klepněte na kartu **Aplikace**.
3. Klepnutím vyberte program, který přestal reagovat.
4. Klepněte na tlačítko **Ukončit úlohu**.

**Opakované zhroucení programu** — Vyhledejte informace v dokumentaci k softwaru. V případě potřeby software odinstalujte a znovu nainstalujte.

 **POZNÁMKA:** Pokyny k instalaci obvykle naleznete v dokumentaci k softwaru nebo na disku CD.

**Pokud počítač přestane reagovat nebo se rozsvítí modrá kontrolka** —

 **VAROVÁNÍ:** Pokud řádně neukončíte operační systém, může dojít ke ztrátě dat.

Pokud není možné získat odezvu stisknutím klávesy na klávesnici nebo pohnutím myši, stiskněte a podržte tlačítko napájení alespoň 8 až 10 sekund, než se počítač vypne. Potom počítač restartujte.

## Program je určen pro starší verzi operačního systému Microsoft® Windows® —

Spusťte Průvodce ověřením kompatibility programů. Průvodce ověřením kompatibility programů nakonfiguruje program tak, aby jej bylo možné spustit v prostředí, které je podobné prostředí operačních systémů jiných než Windows Vista®.

1. Klepněte na položky **Start**  → **Ovládací panely** → **Programy** → **Použití staršího programu s touto verzí systému Windows**.
2. Na uvítací obrazovce klepněte na tlačítko **Další**.
3. Postupujte podle pokynů na obrazovce.

## Jiné potíže se softwarem —

- Ihned zálohujte soubory.
- Provéřte pevný disk nebo disky CD antivirovým softwarem.
- Uložte a zavřete všechny otevřené soubory, ukončete všechny spuštěné programy a vypněte počítač prostřednictvím nabídky **Start** .
- Pokyny pro řešení potíží vyhledejte v dokumentaci k softwaru nebo se obraťte na výrobce softwaru:
  - Přesvědčte se, zda je program kompatibilní s operačním systémem nainstalovaným v počítači.
  - Přesvědčte se, zda počítač splňuje minimální požadavky na hardware, který je nezbytný pro spuštění softwaru. Další informace najdete v dokumentaci k softwaru.

## Řešení potíží

- Přesvědčte se, zda je program řádně nainstalován a nakonfigurován.
- Ověřte, zda nedochází ke konfliktu ovladačů zařízení s programem.
- V případě potřeby software odinstalujte a znovu nainstalujte.



# Použití nástrojů podpory

## Centrum Dell Support Center

Centrum podpory společnosti Dell vám pomůže najít služby, podporu a specifické systémové informace, které potřebujete. Bližší informace o Centru podpory společnosti Dell a dostupných nástrojích pro podporu naleznete na kartě **Služby** na webové stránce **support.dell.com**.



Aplikaci spustíte klepnutím na ikonu  na hlavním panelu. Úvodní stránka nabízí tyto odkazy:

- Self Help (řešení potíží, zabezpečení, výkon systému, síť/Internet, zálohování/obnovení a systém Windows Vista®)
- Alerts (upozornění technické podpory vztahující se na váš počítač)

- Assistance from Dell (technická podpora pomocí nástroje DellConnect™, zákaznický servis, školení a výukové programy, nápověda k programu Dell on Call™ s běžnými postupy a online sken pomocí nástroje PCCheckUp)
- About Your System (dokumentace k systému, informace o záruce, systémové informace, upgrady a příslušenství)

V horní části úvodní stránky Centra podpory společnosti Dell je zobrazeno modelové číslo počítače spolu se servisním štítkem a expresním servisním kódem.

Další informace o Centru podpory společnosti Dell získáte v *Průvodci technologiemi Dell* na pevném disku nebo na webu technické podpory společnosti Dell na adrese **support.dell.com**.

 **UPOZORNĚNÍ:** Chcete-li se ochránit před rizikem úrazu elektrickým proudem, posekáním lopatkami ventilátoru nebo jiným možným zraněním, vždy odpojte počítač od elektrické zásuvky před otevřením krytu počítače.

## Zvukové signály

Počítač může během spouštění vydávat opakovaný zvukový kódovaný signál, aby vám pomohl odstranit problémy v případě, že nelze zobrazovat chybová hlášení.

 **POZNÁMKA:** Chcete-li vyměňte baterii, viz *Servisní příručka* na stránkách webové podpory společnosti Dell na adrese **support.dell.com**.

**Jeden zvukový signál** — *Chyba kontrolního součtu ROM v BIOS. Možná porucha základní desky.*

Kontaktujte společnost Dell (viz část "Kontaktní informace společnosti Dell" na straně 54).

**Dva zvukové signály** — *Není detekována paměť RAM*

- Vyjměte paměťové moduly, namontujte jeden modul a restartujte počítač. Pokud se počítač spustí normálně, vložte další modul, dokud nebudete moci

identifikovat vadný modul, poté vložte všechny moduly, které nejsou vadné.

- Pokud je to možné, nainstalujte do počítače ověřený funkční paměťový modul stejného typu.
- Pokud problém přetrvává, kontaktujte společnost Dell (viz část "Kontaktní informace společnosti Dell" na straně 54).

#### **Tři zvukové signály** — *Možná porucha základní desky*

Kontaktujte společnost Dell (viz část "Kontaktní informace společnosti Dell" na straně 54).

#### **Čtyři zvukové signály** — *Porucha čtení/zápisu paměti RAM*

- Ujistěte se, zda nejsou kladeny žádné zvláštní požadavky na umístění speciálního paměťového modulu/konektoru modulu (viz *Servisní příručka* na stránkách webové podpory společnosti Dell na adrese **support.dell.com**).

- Zkontrolujte, zda je nainstalovaný paměťový modul kompatibilní s počítačem.
- Pokud problém přetrvává, kontaktujte společnost Dell (viz část "Kontaktní informace společnosti Dell" na straně 54).

#### **Pět zvukových signálů** — *Porucha hodin reálného času*

Vložte baterii.

#### **Šest zvukových signálů** — *Porucha testu systému BIOS grafické karty*

Kontaktujte společnost Dell (viz část "Kontaktní informace společnosti Dell" na straně 54).

#### **Sedm zvukových signálů** (pouze model Inspiron 535 a 545) — *Porucha procesoru*

Kontaktujte společnost Dell (viz část "Kontaktní informace společnosti Dell" na straně 54).

### Systémové zprávy

Jestliže v počítači dojde k potížím nebo chybě, zobrazí se pravděpodobně systémová zpráva, která vám usnadní zjistit jejich příčinu a akci potřebnou k vyřešení daných potíží.

 **POZNÁMKA:** Pokud zobrazená zpráva není uvedena v následujících příkladech, vyhledejte informace v dokumentaci dodané s operačním systémem nebo programem, který v počítači pracoval při zobrazení zprávy. Alternativně můžete použít *Servisní příručku* na webu technické podpory společnosti Dell na adrese **support.dell.com** nebo v části Kontaktní informace společnosti Dell na straně 54.

**Výstraha! Předchozí pokusy o spuštění tohoto systému selhaly v kontrolním bodě [nnnn]. Chcete-li vyřešit tento problém, poznamenejte si číslo**

**kontrolního bodu a kontaktujte technickou podporu společnosti Dell** — Počítači se třikrát po sobě nepodařilo spuštění z důvodu stejné chyby. Vyhledejte informace v části Kontaktní informace společnosti Dell na straně 54.

**Chyba kontrolního součtu CMOS** — Pravděpodobně došlo k poruše základní desky nebo k vybití baterie RTC. Knoflíková baterie vyžaduje výměnu. Vyhledejte informace v *Servisní příručce* na webu technické podpory společnosti Dell na adrese **support.dell.com** nebo v části Kontaktní informace společnosti Dell na straně 54.

**Porucha ventilátoru CPU** — Došlo k poruše ventilátoru CPU. Ventilátor CPU vyžaduje výměnu. Vyhledejte informace v *Servisní příručce* na webu technické podpory společnosti Dell na adrese **support.dell.com**.

**Chyba jednotky pevného disku —**

Pravděpodobně došlo k chybě pevného disku během testu při spuštění počítače (POST). Vyhledejte informace v části Kontaktní informace společnosti Dell na straně 54.

**Chyba čtení jednotky pevného disku —**

Pravděpodobně došlo k chybě pevného disku během testu při spuštění pevného disku. Vyhledejte informace v části Kontaktní informace společnosti Dell na straně 54.

**Chyba klávesnice** — Vyměňte klávesnici nebo zkontrolujte, zda není uvolněný kabel.

**Není k dispozici žádné spouštěcí**

**zařízení** — Na pevném disku není k dispozici žádný spouštěcí oddíl, došlo k uvolnění kabelu pevného disku nebo není k dispozici žádné spouštěcí zařízení.

- Pokud je spouštěcím zařízením pevný disk, zkontrolujte, zda jsou k němu řádně připojeny kabely a zda je nastaven jako spouštěcí zařízení.
- Otevřete program Nastavení systému a ujistěte se, že informace o sekvenci zavádění systému jsou správné (viz *Servisní příručka* na stránkách webové podpory společnosti Dell na adrese [support.dell.com](http://support.dell.com)).

**Nedošlo k přerušení časovače** — Čip na základní desce může být vadný nebo se jedná o poruchu základní desky (viz *Servisní příručka* na webu technické podpory společnosti Dell na adrese [support.dell.com](http://support.dell.com), nebo vyhledejte

## Použití nástrojů podpory

informace v části Kontaktování společnosti Dell na straně 54).

**Chyba nadproudu USB** — Odpojte zařízení USB. Zařízení USB vyžaduje ke správnému fungování vyšší příkon. Připojte zařízení USB prostřednictvím externího zdroje napájení. Další možností je připojení obou kabelů zařízení USB, jestliže je jimi vybaveno.

**UPOZORNĚNÍ - AUTODIAGNOSTICKÝ SYSTÉM MONITOROVÁNÍ DISKU** nahlásil, že parametr překročil normální provozní rozsah. Společnost Dell doporučuje pravidelně zálohovat data. **Parametr mimo rozsah může ale nemusí indikovat potenciální problém pevného disku:** Došlo k chybě systému S.M.A.R.T, případně k chybě pevného disku. Tuto funkci lze povolit nebo zakázat v nastavení systému BIOS. (Vyhledejte informace v části Kontaktní informace společnosti Dell na straně 54.)

## Průvodce řešením potíží s hardwarem

Pokud některé zařízení není během spuštění operačního systému rozpoznáno nebo je rozpoznáno, ale není správně nakonfigurováno, můžete k odstranění nekompatibility použít **Průvodce řešením potíží s hardwarem**.

Spuštění Průvodce řešením potíží s hardwarem:

1. Klepněte na tlačítko **Start**  → **Nápověda a odborná pomoc**.
2. Zadejte do pole hledání **průvodce řešením potíží s hardwarem** a stisknutím klávesy <Enter> spusťte hledání.
3. Ve výsledcích hledání vyberte možnost, která nejlépe popisuje váš problém, a postupujte podle zbývajících kroků pro řešení potíží.

## Diagnostický nástroj Dell Diagnostics

Dojde-li k problémům s počítačem, proveďte ještě před kontaktováním technické podpory společnosti Dell kontrolní kroky v kapitole Zablokování a problémy se softwarem na straně 28 a spusťte diagnostický nástroj Dell Diagnostics.

Doporučujeme si tyto postupy před zahájením práce vytisknout.

 **POZNÁMKA:** Diagnostický nástroj Dell Diagnostics lze použít pouze u počítačů společnosti Dell.

 **POZNÁMKA:** Disk *Drivers and Utilities* (Ovladače a nástroje) je doplňkový a s tímto počítačem nemusel být dodán.

Viz také kapitola Program Nastavení systému v *Servisní příručce*, kde jsou uvedeny informace o konfiguraci počítače,

a zajistěte, že zařízení, které chcete otestovat, se zobrazuje v programu Nastavení systému a je aktivní.

Spusťte nástroj Dell Diagnostics z pevného disku nebo z disku *Drivers and Utilities*.

### Spuštění nástroje Dell Diagnostics z pevného disku



Diagnostický nástroj Dell Diagnostics je umístěn ve skrytém oddílu diagnostického nástroje na pevném disku.

 **POZNÁMKA:** Pokud počítač nezobrazuje na displeji žádný obraz, vyhledejte informace v části Kontaktování společnosti Dell na straně 54.



1. Zkontrolujte, zda je počítač připojen k elektrické zásuvce a zda je tato zásuvka funkční.
2. Zapněte (nebo restartujte) počítač.
3. Ihned po zobrazení loga DELL™ stiskněte klávesu <F12>. V nabídce po

## Použití nástrojů podpory

spuštění vyberte možnost **Diagnostika** a stiskněte klávesu <Enter>.

-  **POZNÁMKA:** Pokud tento postup nestihnete provést a zobrazí se logo operačního systému, počkejte, než se zobrazí pracovní plocha systému Microsoft® Windows®. Potom počítač vypněte a zkuste postup zopakovat.
  -  **POZNÁMKA:** Jestliže se zobrazí zpráva, že nelze nalézt žádný oddíl s diagnostickými nástroji, spusťte nástroj Dell Diagnostics z disku *Drivers and Utilities*.
4. Stisknutím libovolné klávesy spustíte diagnostický nástroj Dell Diagnostics z oddílu s diagnostickým nástrojem na pevném disku.

## Spuštění nástroje Dell Diagnostics z disku Drivers and Utilities

1. Vložte disk *Drivers and Utilities*.
  2. Vypněte a restartujte počítač. Ihned po zobrazení loga DELL stiskněte klávesu <F12>.
-  **POZNÁMKA:** Pokud tento postup nestihnete provést a zobrazí se logo operačního systému, počkejte, než se zobrazí pracovní plocha systému Microsoft® Windows®. Potom počítač vypněte a zkuste postup zopakovat.
  -  **POZNÁMKA:** Další kroky jednorázově změni spouštěcí sekvenci. Při příštím spuštění se systém zavede podle zařízení uvedených v programu nastavení systému.
3. Když se zobrazí seznam zařízení k zavedení, vyberte položku **CD/DVD/CD-RW** a stiskněte klávesu <Enter>.



4. V zobrazené nabídce disku CD-ROM vyberte příkaz **Zavést z disku CD-ROM** a stiskněte klávesu <Enter>.
5. Zadáním čísla 1 spustíte nabídku disku CD a pokračujte stisknutím klávesy <Enter>.
6. Z očíslovaného seznamu vyberte položku **Spustit 32bitový diagnostický nástroj Dell Diagnostics**. Je-li v seznamu uvedeno několik verzí, zvolte verzi odpovídající vašemu počítači.
7. Když se zobrazí **Hlavní nabídka** diagnostického nástroje Dell Diagnostics, zvolte test, který chcete spustit.

# Možnosti programu Nastavení systému

Operační systém můžete obnovit následujícími způsoby:

- Nástroj Obnovení systému vrací počítač do předchozího funkčního stavu, aniž by přitom byly ovlivněny datové soubory. Funkci Obnovení systému použijte jako první řešení pro obnovení operačního systému a zachování datových souborů.
- Aplikace Dell Factory Image Restore vrací pevný disk počítače do stavu, ve kterém se nacházel při zakoupení. Procedura uvedené aplikace trvale odstraňuje z pevného disku veškerá data a všechny programy nainstalované po obdržení počítače. Aplikace Dell Factory Image Restore používejte pouze v případě, že funkce Obnovení systému nevyřešila problém s operačním systémem.
- Pokud jste obdrželi disk s operačním systémem společně s počítačem, můžete jej použít pro obnovení operačního systému. Při použití disku operačního systému nicméně také dojde k odstranění všech dat na pevném disku. Použijte ho pouze v případě, že nástroj Obnovení systému nevyřešil problém s operačním systémem.



## Obnovení systému

Operační systémy Windows nabízejí funkci Obnovení systému, která umožňuje návrat počítače do dřívějšího provozního stavu (bez ovlivnění datových souborů) v případě, že změníte hardware, software nebo další nastavení systému a dojde k tomu, že se počítač dostane do nežádoucího provozního stavu. Všechny změny, které funkce Obnovení systému v počítači provede, jsou zcela vratné.

 **VAROVÁNÍ: Datové soubory pravidelně zálohujte. Funkce Obnovení systému nesleduje ani neobnovuje datové soubory.**

 **POZNÁMKA:** Postupy uvedené v tomto dokumentu byly napsány pro výchozí zobrazení systému Windows, takže se vás nemusí týkat v případě, že máte počítač Dell™ nastaven do klasického zobrazení Windows.

## Spuštění obnovení systému

1. Klepněte na tlačítko **Start** .
2. Do pole **Zahájit hledání** zadejte text **Obnovení systému** a stiskněte klávesu <Enter>.
-  **POZNÁMKA:** Může se zobrazit okno **Řízení uživatelských účtů**. Pokud jste k počítači přihlášení jako správce, klepněte na tlačítko **Pokračovat**; v opačném případě kontaktujte správce a poté pokračujte.
3. Klepněte na tlačítko **Další** a postupujte podle zbývajících pokynů na obrazovce.

V případě, že funkce Obnovení systému nevyřeší vzniklý problém, můžete poslední akci obnovení systému vrátit zpět.

## Vrácení posledního obnovení systému

-  **POZNÁMKA:** Před vrácením posledního obnovení systému uložte a zavřete všechny otevřené soubory a ukončete všechny spuštěné

## Možnosti programu Nastavení systému

programy. Dokud nebude obnovení dokončeno, neměňte, nespouštějte ani neodstraňujte žádné soubory ani programy.

1. Klepněte na tlačítko **Start** .
2. Do pole **Zahájit hledání** zadejte text *Obnovení systému* a stiskněte klávesu <Enter>.
3. Vyberte položku **Vrátit zpět poslední obnovení** a poté klepněte na tlačítko **Další**.

## Dell Factory Image Restore

 **VAROVÁNÍ:** Použití aplikace Dell Factory Image Restore trvale odstraní všechna data na pevném disku a odebere všechny programy nebo ovladače, které jste po obdržení počítače získali. Pokud to je možné, vytvořte si zálohu dat před použitím těchto možností. Aplikace Dell Factory Image Restore používejte pouze v případě, že funkce Obnovení systému nevyřešila problém s operačním systémem.

 **VAROVÁNÍ:** Aplikace Dell Factory Image Restore není k dispozici v případě, že došlo ke zformátování pevného disku nebo rozdělení na oddíly pomocí disku s operačním systémem.

 **POZNÁMKA:** Aplikace Dell Factory Image Restore nemusí být v některých zemích nebo některých počítačích k dispozici.

Aplikaci Dell Factory Image Restore používejte pouze jako poslední možnost obnovení operačního systému. Tyto možnosti obnovují pevný disk do provozního stavu, ve kterém se nacházel při zakoupení počítače. Všechny programy nebo soubory přidané po obdržení počítače – včetně datových souborů – jsou trvale odstraněny z pevného disku. Datové soubory zahrnují dokumenty, tabulky, e-mailové zprávy, digitální fotografie, hudební soubory atd. Pokud to je možné, vytvořte si zálohu dat před použitím aplikace Factory Image Restore.

### Dell Factory Image Restore

1. Zapněte počítač. Po zobrazení loga společnosti Dell stiskněte několikrát klávesu <F8>, otevře se okno **Rozšířené možnosti zavádění systému Windows Vista**.
2. Vyberte možnost **Opravit počítač**.

3. Otevře se okno **Možnosti obnovení systému**.
4. Vyberte rozvržení klávesnice a klepněte na tlačítko **Další**.
5. Chcete-li zpřístupnit možnosti obnovení, přihlaste se jako místní uživatel. Chcete-li přejít k příkazovému řádku, zadejte do pole **Uživatelské jméno** hodnotu `administrator` a klepněte na tlačítko **OK**.
6. Klepněte na tlačítko **Dell Factory Image Restore**. Zobrazí se úvodní obrazovka nástroje **Dell Factory Image Restore**.  
 **POZNÁMKA:** V závislosti na konfiguraci může být nutné vybrat položku **Dell Factory Tools** a poté položku **Dell Factory Image Restore**.
7. Klepněte na tlačítko **Další**. Zobrazí se obrazovka **Potvrdit odstranění dat**.  
 **VAROVÁNÍ:** Pokud nechcete v práci s programem Factory Image Restore

**pokračovat, klepněte na tlačítko Cancel (Storno).**

8. Klepněte na zaškrtačací pole a potvrďte, že chcete pokračovat s formátováním pevného disku a obnovením systémového softwaru do počátečního stavu, a pak klepněte na tlačítko **Další**.

Proces obnovení se spustí a může trvat pět či více minut. Po obnovení operačního systému a aplikací nainstalovaných z výroby do počátečního stavu se zobrazí zpráva.

9. Klepněte na tlačítko **Dokončit** a restartujte systém.

## Přeinstalace operačního systému

### Dříve než začnete

Pokud chcete vyřešit problém novou instalací operačního systému Microsoft® Windows®, při které by se znovu nainstaloval ovladač, zkuste nejprve použít nástroj Vrátit změny ovladače zařízení v systému Windows. Pokud nástroj Vrátit změny ovladače zařízení problém neodstraní, pomocí nástroje Obnovení systému vraťte operační systém do stavu před instalací ovladače nového zařízení. Vyhledejte informace v části "Obnovení systému" na straně 41.

 **VAROVÁNÍ:** Než provedete instalaci, **zazálohujte všechny datové soubory na primárním pevném disku. U běžných konfigurací jednotky pevného disku je primární pevný disk první disk rozpoznáný počítačem.**

Pro přeinstalaci operačního systému Windows XP jsou zapotřebí následující položky:

- Disk společnosti Dell s *operačním systémem*
- Disk *Drivers and Utilities* společnosti Dell

 **POZNÁMKA:** Disk *Drivers and Utilities* společnosti Dell obsahuje ovladače nainstalované při sestavení počítače. Pomocí disku *Drivers and Utilities* společnosti Dell lze zavést všechny požadované ovladače. Dodání disku s *operačním systémem* a disku *Drivers and Utilities* společnosti Dell s počítačem závisí na oblasti, ve které jste si počítač objednali, a na tom, zda jste disky požadovali.

### Opětovná instalace systému Windows Vista®

Nová instalace může trvat 1–2 hodiny. Po dokončení nové instalace operačního systému bude třeba znovu nainstalovat ovladače zařízení, antivirové programy a ostatní software.

1. Uložte a zavřete všechny otevřené soubory a ukončete všechny spuštěné aplikace.
2. Vložte disk s *operačním systémem*.
3. Pokud se zobrazí zpráva **Instalace systému Windows**, klepněte na tlačítko **Konec**.
4. Restartujte počítač.
5. Ihned po zobrazení loga DELL stiskněte klávesu <F12>.

 **POZNÁMKA:** Pokud tento postup nestihnete provést a zobrazí se logo operačního systému, počkejte, než se zobrazí pracovní plocha systému

## Možnosti programu Nastavení systému

Microsoft® Windows®. Potom počítač vypněte a zkuste postup zopakovat.

 **POZNÁMKA:** Další kroky jednorázově změní spouštěcí sekvenci. Při příštím spuštění se systém zavede podle zařízení uvedených v programu nastavení systému.

6. Když se zobrazí seznam zařízení k zavedení, vyberte položku **Jednotka CD/DVD/CD-RW** a stiskněte klávesu <Enter>.
7. Stisknutím libovolného tlačítka **spustíte systém z disku CD-ROM**. Potom podle pokynů na obrazovce instalaci dokončete.



# Získání pomoci

Pokud se setkáte při práci s počítačem s potížemi, proveďte následující kroky a pokuste se problém diagnostikovat a vyřešit:

1. Informace a postupy související s potížemi v počítači získáte v části Řešení potíží na straně 23.
2. Informace o postupech spuštění nástroje Dell Diagnostics naleznete v části Diagnostický nástroj Dell Diagnostics na straně 37.
3. Vyplňte kontrolní seznam diagnostiky na straně 53.
4. Jako náповědu při instalaci a řešení potíží využijte rozsáhlou sadu online služeb společnosti Dell, které jsou k dispozici na webu technické podpory společnosti Dell (**support.dell.com**). Podrobnější seznam možností online

technické podpory společnosti Dell získáte v části Online služby na straně 49.

5. Jestliže jste dané potíže nevyřešili pomocí předchozích kroků, vyhledejte informace v části Kontaktní informace společnosti Dell na straně 54.

 **POZNÁMKA:** Kontaktujte podporu společnosti Dell telefonicky v blízkosti svého počítače, aby vám pracovník podpory mohl pomoci se všemi potřebnými postupy.

 **POZNÁMKA:** Systém kódu expresní služby společnosti Dell nemusí být ve všech zemích k dispozici.

Na výzvu automatizovaného telefonního systému společnosti Dell zadejte svůj kód expresní služby a váš telefonát bude přesměrován přímo k odpovědnému

## Získání pomoci

pracovníkovi podpory. Pokud nemáte kód expresní služby k dispozici, otevřete složku **Dell Accessories**, poklepejte na ikonu **Express Service Code** a postupujte podle pokynů.

 **POZNÁMKA:** Některé z následujících služeb nejsou vždy dostupné na všech místech mimo kontinentální část USA. Informace o dostupnosti vám poskytne místní zástupce společnosti Dell.

## Technická podpora a zákaznický servis

Služby technické podpory společnosti Dell jsou k dispozici, aby vám poskytly odpověď na vaše dotazy týkající se hardwaru Dell. Náš personál podpory využívá počítačové diagnostické nástroje, pomocí kterých vám může poskytnout rychlé a přesné odpovědi.

Chcete-li kontaktovat službu technické podpory společnosti Dell, přejděte k části Než zavoláte na straně 52, a pak vyhledejte kontaktní informace pro vaši oblast nebo navštivte web **support.dell.com**.

## DellConnect™

Nástroj DellConnect je jednoduchý online přístupový nástroj umožňující personálu servisních služeb a podpory společnosti Dell přístup do vašeho počítače prostřednictvím širokopásmového připojení, diagnostikovat vaše potíže a odstranit je pod vaším dohledem. Chcete-li získat další informace, přejděte na webovou stránku **support.dell.com** a klepněte na tlačítko **DellConnect**.

## Online služby

Informace o produktech a službách Dell můžete nalézt na následujících stránkách:

- **www.dell.com**
- **www.dell.com/ap** (pouze země Asie/ Pacifické oblasti)
- **www.dell.com/jp** (pouze Japonsko)
- **www.euro.dell.com** (pouze Evropa)
- **www.dell.com/la** (pouze země Latinské Ameriky a Karibské oblasti)
- **www.dell.ca** (pouze Kanada)

Podpora společnosti Dell je přístupná prostřednictvím následujících webových stránek a e-mailových adres:

Stránky podpory Dell

- **support.dell.com**
- **support.jp.dell.com** (pouze Japonsko)
- **support.euro.dell.com** (pouze Evropa)

## Získání pomoci

E-mailové adresy technické podpory společnosti Dell

- **mobile\_support@us.dell.com**
- **support@us.dell.com**
- **la-techsupport@dell.com** (pouze země Latinské Ameriky a Karibiku)
- **apsupport@dell.com** (pouze pro oblast Asie a Tichomoří)

E-mailové adresy marketingového a prodejního oddělení společnosti Dell

- **apmarketing@dell.com** (jen pro země v asijsko pacifické oblasti)
- **sales\_canada@dell.com** (pouze Kanada)

Protokol anonymního přístupu k serveru (FTP)

- **ftp.dell.com**

Přihlaste se jako uživatel: `anonymous` a použijte svou e-mailovou adresu jako heslo.

## Automatizovaná služba stavu objednávek

Chcete-li si ověřit stav své objednávky produktů společnosti Dell, přejděte na stránky **support.dell.com** nebo kontaktujte telefonicky automatizovanou službu stavu objednávky. Nahraná zpráva vás vyzve k zadání informací potřebných pro vyhledání objednávky a sdělení informací o jejím stavu. Telefonní číslo pro příslušnou oblast získáte v části Kontaktní informace společnosti Dell na straně 54.

Pokud máte nějaký problém s objednávkou, například chybějící součásti, nesprávné součásti nebo nesprávnou fakturu, kontaktujte zákaznickou podporu společnosti Dell. Před telefonátem si připravte fakturu nebo balicí list. Telefonní číslo pro příslušnou oblast získáte v části Kontaktní informace společnosti Dell na straně 54.

## Informace o produktech

Pokud potřebujete informace o dalších produktech společnosti Dell nebo pokud chcete podat objednávku, navštivte web společnosti Dell na adrese **www.dell.com**. Telefonní číslo pro příslušnou oblast nebo kontakt na odborného prodejce získáte v části Kontaktní informace společnosti Dell na straně 54.

## Vrácení položek k opravě v rámci záruky nebo výměnou za vrácení finančních prostředků

Všechny vrácené položky, určené k opravě nebo k vrácení částky, připravte následujícím způsobem.

1. Telefonicky získáte u společnosti Dell číslo oprávnění pro vrácení materiálu, které pak uveďte zřetelně na dobře viditelném místě na krabici.
2. Telefonní číslo pro příslušnou oblast získáte v části Kontaktní informace společnosti Dell na straně 54.
3. Přiložte kopii faktury a dopis popisující důvod vrácení.
4. Přiložte kopii kontrolního seznamu diagnostiky (viz část Kontrolní seznam diagnostiky na straně 53), ve kterém jste označili provedené

testy a všechny chybové zprávy zobrazené diagnostickým nástrojem Dell Diagnostics (viz část Diagnostický nástroj Dell Diagnostics na straně 37).

5. Přiložte veškeré příslušenství, které náleží k vrácené položce (napájecí kabely, software, příručky atd.), pokud vrací zboží k úhradě vámi zaplacené částky (dobropisem).
6. Zabalte vrácené zařízení do originálního nebo jiného vhodného obalu.

 **POZNÁMKA:** Jste povinni zaplatit přepravní náklady. Jste také odpovědní za pojištění vrácených produktů a přejímáte rizika za případnou ztrátu při přepravě do společnosti Dell. Balíky zasílané na dobírku nejsou přijímány.

 **POZNÁMKA:** Vracené zboží, u kterého bude chybět některá z výše požadovaných položek, bude v přijímacím doku společnosti Dell odmítnuto a vráceno na vaši adresu.

## Než zavoláte

 **POZNÁMKA:** Připravte si kód expresní služby. Kód pomůže automatizovanému systému telefonní podpory společnosti Dell ke správnému přesměrování telefonátu. Můžete být požádáni o zadání informací ze servisního štítku.

Nezapomeňte vyplnit následující kontrolní seznam diagnostiky. Pokud to je možné, zapněte počítač před zavoláním technické podpory společnosti Dell a zavolejte z takového telefonního přístroje, který je v blízkosti počítače. Můžete být požádáni o zadání některých příkazů na klávesnici, předávání podrobných informací během prováděných operací nebo vyzkoušení jiných postupů odstraňování poruch, které můžete provést pouze v daném počítači. Zkontrolujte, zda je k dispozici dokumentace k počítači.

**Kontrolní seznam diagnostiky**

- Jméno:
- Datum:
- Adresa:
- Telefonní číslo:
- Servisní štítek (čárový kód na horní straně počítače):
- Kód expresní služby:
- Číslo oprávnění pro vrácení materiálu (pokud je poskytnuto technikem podpory Dell):
- Operační systém a verze:
- Zařízení:
- Rozšiřující karty:
- Jste připojeni k síti? Ano/Ne
- Síť, verze a síťový adaptér:
- Programy a verze:

Obsah spouštěcích souborů počítače najdete v dokumentaci k operačnímu

systemu. Pokud je počítač připojen k tiskárně, vytiskněte každý soubor. V opačném případě před kontaktováním společnosti Dell zaznamenejte obsah každého souboru.

- Chybová hlášení, zvukové kódy nebo diagnostické kódy:
- Popis problému a postupy řešení potíží, které jste provedli:

### Kontaktování společnosti Dell

Pro zákazníky v USA je k dispozici telefonní číslo 800-WWW-DELL (800-999-3355).

 **POZNÁMKA:** Pokud nemáte aktivní internetové připojení, můžete najít kontaktní informace na nákupní faktuře, balicím seznamu, účtence nebo v katalogu produktů společnosti Dell.

Společnost Dell poskytuje několik online a telefonních možností podpory a služeb. Dostupnost se liší v závislosti na zemi a produktu a některé služby nemusí být ve vaší oblasti k dispozici.

Chcete-li kontaktovat společnost Dell s dotazem týkajícím se prodeje, technické podpory nebo zákaznických služeb:

1. Navštivte stránky **support.dell.com**.
2. Ověřte zemi a oblast v rozevírací nabídce **Vyberte zemi/oblast** v dolní části stránky.

3. Klepněte na odkaz **Kontaktujte nás** na levé straně stránky.
4. Podle potřeby vyberte příslušné služby nebo linku podpory.
5. Vyberte si pohodlnou metodu kontaktování společnosti Dell.



# Vyhledání dalších informací a zdrojů informací

## Požadovaná akce:

## Zdroj informací:

opětovná instalace operačního systému.

disk s *operačním systémem*.

vyhledejte číslo modelu systému.

zadní část počítače.

spuštění diagnostického programu v počítači, přeinstalace systémového softwaru notebooku nebo aktualizace ovladačů pro počítač a souborů readme.

disk *Drivers and Utilities* (Ovladače a nástroje).



**POZNÁMKA:** Aktualizace ovladačů a dokumentace najdete na webu technické podpory společnosti Dell™ na adrese **support.dell.com**.

získání dalších informací o operačním systému, údržbě periferních zařízení, diskového pole RAID, Internetu, technologii Bluetooth®, sítích a e-mailu.

příručka *Dell Technology Guide* dostupná na pevném disku počítače.

### Požadovaná akce:

Upgrade počítače nainstalováním nové či další paměti nebo nového pevného disku. opětovná instalace či výměna opotřebované nebo poškozené součásti.

získání informací o doporučených bezpečnostních postupech pro počítač. přehled informací o záruce, podmínkách (pouze USA), bezpečnostních pokynů, informací o předpisech, informací o ergonomii a licenční smlouvy s koncovým uživatelem.

### Zdroj informací:

*Servisní příručka* na webu technické podpory společnosti Dell na adrese **[support.dell.com](http://support.dell.com)**.



**POZNÁMKA:** V některých zemích může otevření počítače a výměna součástí znamenat ukončení platnosti záruky. Než začnete provádět jakékoli činnosti uvnitř počítače, zkontrolujte podmínky záruky a reklamace.

Před manipulací uvnitř počítače si přečtěte bezpečnostní informace dodané s počítačem. Další informace o vhodných bezpečných postupech naleznete na domovské stránce webu Regulatory Compliance (Soulad s předpisy) na adrese **[www.dell.com/regulatory\\_compliance](http://www.dell.com/regulatory_compliance)**.

**Požadovaná akce:**

**Zdroj informací:**

vyhledání servisního štítku/kódu expresní služby (Servisní štítek je nezbytný k identifikaci počítače na webu **support.dell.com** nebo při kontaktování technické podpory.)

horní část počítače.

Vyhledání ovladačů a souborů ke stažení.  
Získání technické podpory a nápovědy k produktům.

web technické podpory společnosti Dell na adrese **support.dell.com**.

Kontrola stavu objednávky u nových nákupů.

Vyhledání řešení a odpovědí na běžné dotazy.

Vyhledání nejaktuálnějších informací o technických změnách v počítači nebo odborných technických referenčních materiálů určených odborníkům a zkušeným uživatelům.

# Technické údaje

## Model počítače

---

Inspiron 535

Inspiron 537

Inspiron 545

Inspiron 546

Tato část obsahuje informace, které budete pravděpodobně potřebovat při instalaci a nastavení, aktualizaci ovladačů a upgradu počítače.



**POZNÁMKA:** Nabízené možnosti se mohou lišit podle oblasti. Chcete-li získat další informace o konfiguraci počítače, klepněte na položky **Start**  → **Nápověda a podpora** a výběrem příslušné možnosti zobrazte informace o počítači.

## Disky

---

Externě  
přístupné

dvě 5,25 palcové přihrádky pro disky SATA DVD+/-RW Super Multi Drive nebo Blu-ray Disc™ combo nebo pro optickou jednotku Blu-ray Disc RW

jedna 3,5 palcová přihrádka pro jednotku FlexBay

Interně  
přístupné

dvě 3,5 palcové pozice pro pevné disky SATA

## Konektory na předním panelu

---

USB

dva konektory USB 2.0

Zvuk

jeden mikrofonní konektor;  
jeden konektor sluchátek

**Rozšiřující sloty**

PCI Express x16	jeden slot podporující karty s plnou výškou
PCI Express x1	jeden slot podporující karty s plnou výškou
PCI	dva sloty podporující karty s plnou výškou

**Okolí počítače***Teplotní rozsah:*

Provozní	10 až 35 °C
Skladovací	-40 až 65 °C
Relativní vlhkost:	20 % až 80 % (bez kondenzace)

*Maximální vibrace (při použití náhodného spektra vibrací, které simuluje prostředí uživatele):*

**Okolí počítače**

Provozní	5 až 350 Hz při 0,0002 G2/Hz
Skladovací	5 až 500 Hz při 0,001 až 0,01 G2/Hz

*Maximální náraz (měřeno, když je pevný disk v poloze se zaparkovanou hlavou a při 2ms polosinusovém impulsu):*

Provozní	40 G +/- 5 % s délkou impulsu 2 ms +/- 10 % (odpovídá 51 cm/s)
Skladovací	105 G +/- 5 % s délkou impulsu 2 ms +/- 10 % (odpovídá 127 cm/s)

*Nadmořská výška (maximální):*

Provozní	-15,2 až 3048 m
Skladovací	-15,2 až 10 668 m

## Technické údaje

### Okolí počítače

---

Úroveň uvolňování znečišťujících látek do vzduchu	G2 nebo nižší dle normy ISA-S71.04-1985
---	---

### Napájení

---

Zdroj stejnosměrného napájení

Výkon 300 W

Maximální rozptyl tepla 1023 BTU/hod

 **POZNÁMKA:** Odvod tepla se počítá pomocí wattového výkonu napájecího zdroje.

Napětí 115/230 V stř.;  
50/60 Hz; 7/4 A

Knoflíková baterie Lithiová knoflíková baterie CR2032 – 3 V

### Rozměry

---

Výška (maximum) 37,53 cm

Šířka (maximum) 17,59 cm

Hloubka (maximum) 44,22 cm

Hmotnost od 7,9 kg (17,4 lb)

 **POZNÁMKA:** V závislosti na modelu počítače se mohou vyskytovat mírné odlišnosti fyzických rozměrů a hmotnosti.

Podle modelu	535/537	545	546
<b>Procesor</b>	Intel® Celeron®	Intel Celeron	AMD™ Sempron™
	Intel Pentium® Dual-Core	Intel Pentium Dual-Core	AMD Athlon™
	Intel Core™2 Duo	Intel Core2 Duo	AMD Athlon X2
	Intel Core2 Quad (pouze 537)	Intel Core2 Quad	AMD Phenom™
<b>Paměť</b>			
Konektory	dva	čtyři	čtyři
Minimální	1 GB (1 x 1 GB DIMM)	1 GB (1 x 1 GB DIMM)	2 GB (2 x 1 GB DIMM)
Maximum	4 GB (2 x 2 GB DIMM)	8 GB (4 x 2 GB DIMM)	8 GB (4 x 2 GB DIMM)
Typ paměti	800-MHz DDR2 DIMM; pouze paměti non-ECC	800-MHz DDR2 DIMM; pouze paměti non-ECC	800-MHz DDR2 DIMM; pouze paměti non-ECC
Kapacita	1 GB a 2 GB	1 GB a 2 GB	1 GB a 2 GB

 **POZNÁMKA:** Pokyny k upgradu paměti získáte v *Servisní příručce* na webu technické podpory společnosti Dell na adrese **support.dell.com**.

Podle modelu	535/537	545	546
<b>Konektory zadního panelu</b>			
Zvuk	Konektor mikrofonu	Konektor mikrofonu	Konektor mikrofonu
	Konektor line-out	Konektor line-out	Konektor line-out
	Konektor line-in	Konektor line-in	Konektor line-in
		Konektor boční L/R prostorový	
		Konektor zadní L/R prostorový	
		Konektor střed/subwoofer	
USB	čtyři konektory USB 2.0	čtyři konektory USB 2.0	čtyři konektory USB 2.0
Síťový adaptér	Konektor RJ45	Konektor RJ45	Konektor RJ45
Video	konektor VGA	konektor VGA	konektor VGA konektor HDMI



<b>Podle modelu</b>	<b>535/537</b>	<b>545</b>	<b>546</b>
<b>Typ zvuku</b>	Integrovaný čip Realtek ALC622, 5.1 kanálů, High Definition Audio	Integrovaný čip Realtek ALC888, 7.1 kanálů, High Definition Audio	Integrovaný čip Via VT1708S, 5.1 kanálů, High Definition Audio

# Dodatek

## Poznámky k produktu společnosti Macrovision

Produkt používá technologii podléhající ochraně autorských práv, která je chráněna nároky některých amerických patentů a jinými právy na duševní vlastnictví společnosti Macrovision Corporation a dalších vlastníků. Použití této technologie chráněné autorskými právy musí být schváleno společností Macrovision Corporation a je určeno pouze pro domácí a omezené zobrazovací použití, není-li uplatněna jiná licence společnosti Macrovision Corporation. Zpětná analýza a dekompilace je zakázána.

# Index

## B

bezdrátové připojení k síti **24**

## C

Centrum Dell Support Center **31**

## D

data, zálohování **22**

DellConnect **49**

Dell Factory Image Restore **40**

Diagnostický nástroj Dell Diagnostics **37**

disky CD, přehrání a vytvoření **20**

disky DVD, přehrání a vytvoření **20**

## E

e-mailové adresy

pro technickou podporu **50**

e-mailové adresy technické podpory **50**

energie

úspora **21**

## H

HDMI

displej **6**

## K

konektory na přední straně **15**

Kontrolní seznam diagnostiky **52**

## M

možnosti opětovné instalace systému **40**

možnosti počítače **20**

### N

nápověda

získání pomoci a technické podpory **47**

### O

Obnovení systému **40**

obnovení výrobní bitové kopie **42**

odeslání produktů

k vrácení nebo opravě **51**

online kontaktování společnosti Dell **54**

opětovná instalace systému Windows **40**

ovladače a soubory ke stažení **57**

### P

pevný disk

typ **58**

poskytovatel služeb Internetu (ISP)

poskytovatel služeb Internetu **11**

potíže, řešení **23**

potíže se softwarem **28**

potíže s hardwarem

diagnostika **36**

potíže s napájením, řešení **25**

potíže s pamětí

řešení **27**

přihlášení na server FTP, anonymní **50**

připojení

displeje **6**

k Internetu **10**

telefonické **11**

volitelný síťový kabel **8**

připojení k Internetu **11**

připojení k síti

oprava **24**

přízpusobení

nastavení úspory energie **21**

pracovní plocha **20**

- produkty
  - informace a nákup **51**
- Průvodce řešením potíží s hardwarem **36**
- Průvodce technologiemi Dell
  - další informace **55**

## **R**

- reklamace v záruce **51**
- rychlost sítě
  - testování **24**

## **Ř**

- řešení potíží **23**

## **S**

- síťový konektor
  - umístění **19**
- sluchátka
  - přední konektor **16**
- softwarové funkce **20**

- stav objednávky **50**
- Systémové zprávy **34**

## **T**

- technická podpora **48**
- technické údaje **58**
- telefonické kontaktování společnosti Dell **52**
- teplota
  - rozsahy pro provoz a skladování **59**
- tlačítko napájení a kontrolka **16**

## **U**

- USB 2.0
  - přední konektory **16**
  - zadní konektory **18**

## **Ú**

- úspora energie **21**

## V

vyhledání dalších informací **55**

## W

web technické podpory společnosti Dell **57**

weby technické podpory

po celém světě **49**

Windows, opětovná přeinstalace **40**

Windows Vista

nastavení **10**

opětovná instalace **45**

Průvodce ověřením kompatibility  
programů **29**

## Z

zákaznický servis **48**

zálohy

vytvoření **22**

zdroje informací, vyhledání dalších **55**



Vytištěno v Irsku

[www.dell.com](http://www.dell.com) | [support.dell.com](http://support.dell.com)



0H427NA00